

Группа предприятий «ДЭМИ»

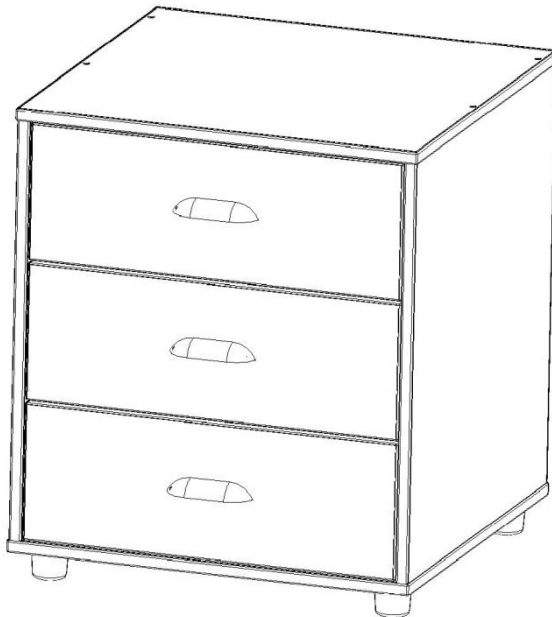

**Тумба с ящиками.
Модуль СМД.04.
стенки модульной детской**



**Паспорт и руководство
по сборке и эксплуатации
ООО «ПК Дэми» 614064, Россия,
г. Пермь, ул. Усольская, 15
тел.: (342)249-52-82, тел/факс 249-52-83
e-mail: td_dami@mail.ru
сайт: www.dami.ru**

1. Назначение

Тумба с ящиками (далее тумбочка) модели СМД.04 предназначена для размещения школьных и канцелярских изделий и соответствует требованиям ГОСТ 16371-93.

2. Технические характеристики

В рабочем положении тумбочка должна иметь следующие размеры и характеристики:

Размеры и характеристики	СМД.04
Размеры корпуса тумбы, мм	
Длина	550±2
Ширина	550±2
Высота	638±3
Вес, кг (не более)	34



3. Комплектность

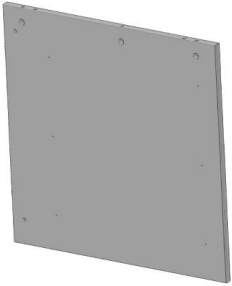
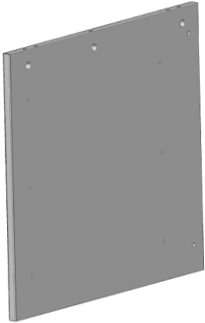
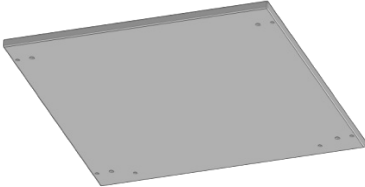
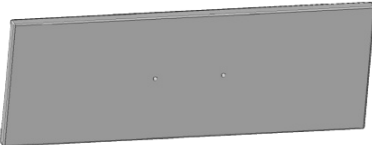

3.1. В комплект обязательной поставки входит:

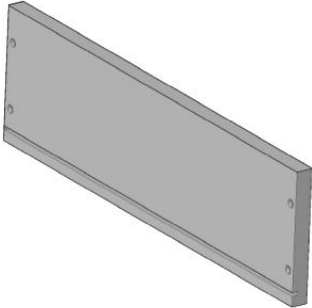
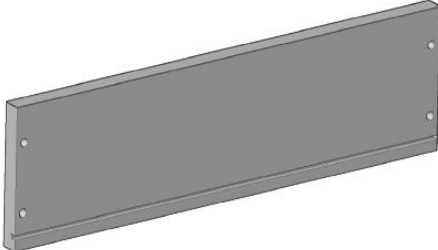
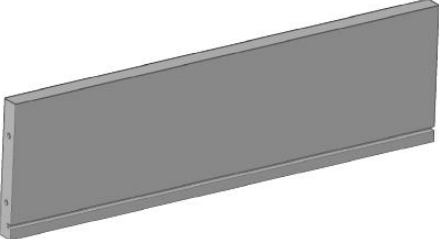
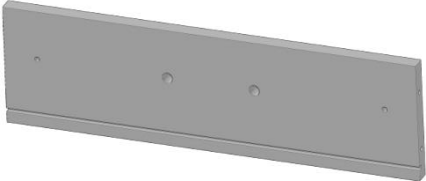
Поз	Рис.	Наименование	Кол-во (шт.)
1.		Крышка	1

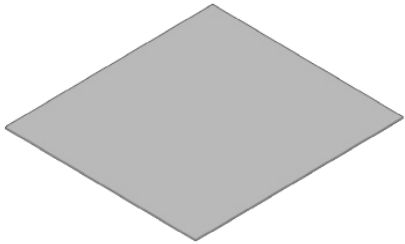
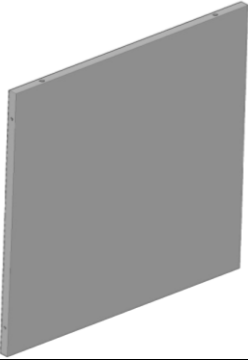

Поз.	Рис.	Наименование	Кол-во (шт.)
2.		Боковина правая	1
3.		Боковина левая	1
4.		Дно тумбы	1
5.		Фасад ящика	3

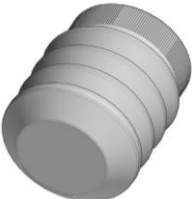
Поз.	Рис.	Наименование	Кол-во (шт.)
6.		Боковина ящика правая	3
7.		Боковина ящика левая	3
8.		Задняя стенка	3
9.		Фальшпанель	3





Поз.	Рис.	Наименование	Кол-во (шт.)
10.		Дно ящика	3
11.		Задняя стенка тумбы	1
12.	Паспорт и руководство по сборке и эксплуатации		1
13.	Упаковочная тара (картонная коробка)		1
Пакет № 44-3шт.			
1.		Винт конфирмат KON7,0x50	8
2.		Заглушка кон- фирмата	8

3.		Саморез с прессшайбой 4,2x25 остр.	2
4.		Футорка	2
5.		Винт М6х25 мм	2

Пакет № 45

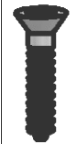
1.		Винт конфирмат KON7,0x50	8
2.		Заглушка кон- фирмата	4
3.		Эксцентрик (311- 80)	6

Поз.	Рис.	Наименование	Кол-во (шт.)
4.		Шток эксцентрика	2
5.		Заглушка эксцентрика	6
6.		Шкант мебельный 8x30 дер.	8
7.		Шток эксцентрика двусторонний.	4
8.		Ключ шестигранный 4B-ZZ	1

Поз.	Рис.	Наименование	Кол-во (шт.)
Пакет № 46			
1.		Саморез 3,5 х16 остр.	36
Пакет № 47			
1.		Шариковая направ- ляющая арт. (DB4501Zn/450) КОМПЛЕКТЫ	3
Пакет № 36			
1.		ТСН.01.132 Ручка ящика	3
Пакет № 42			
1.		Опора PI 09	4

4. Сборка тумбы.

По условиям транспортировки тумба поставляется в разобранном виде. Для приведения тумбы в рабочее состояние сборку производить в указанной последовательности на чистой, ровной поверхности.

4.1. Сборка корпуса тумбы.

- 4.1.1. Разъединить направляющую шариковую (поз.1 пакет № 47) нажав на пластиковую защелку (см. рис. 1а). Часть направляющей прикрутить при помощи саморезов (поз. 1 пакет № 46) к боковине левой (поз. 3) и боковине правой (поз.2) совместив предпоследнее отверстие на направляющей сзенковкой на боковине, 1 саморез, на каждую направляющую, вкрутить по месту.

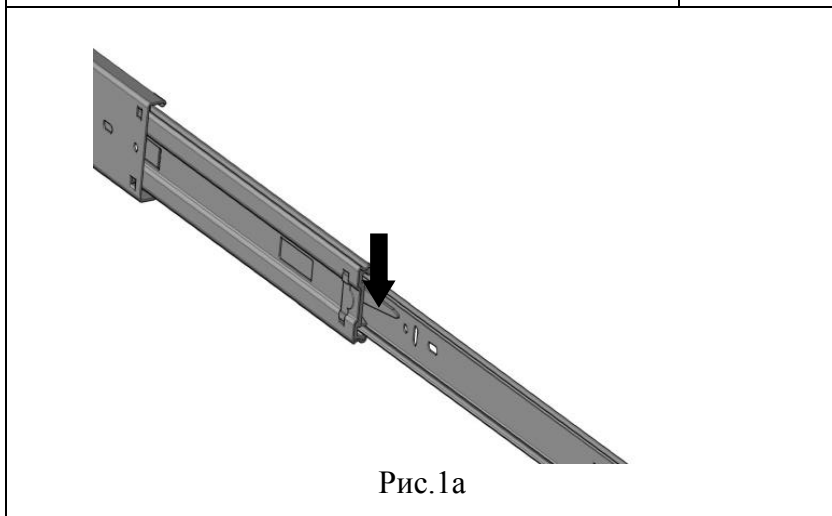
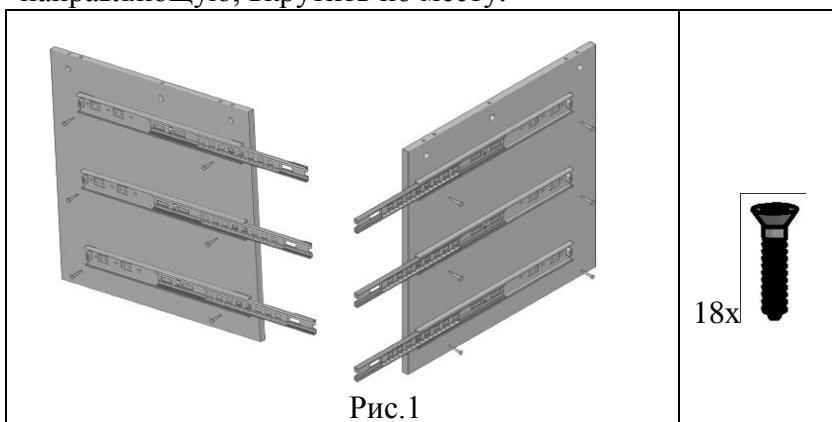

4.1.2. Выставить, левую боковину (поз.3) и правую боковину (поз.2) на дно тумбы (поз.4) выровнять технологические отверстия и притянуть винтом конфирматом (поз.1, пакет № 45) (см. рис. 2).

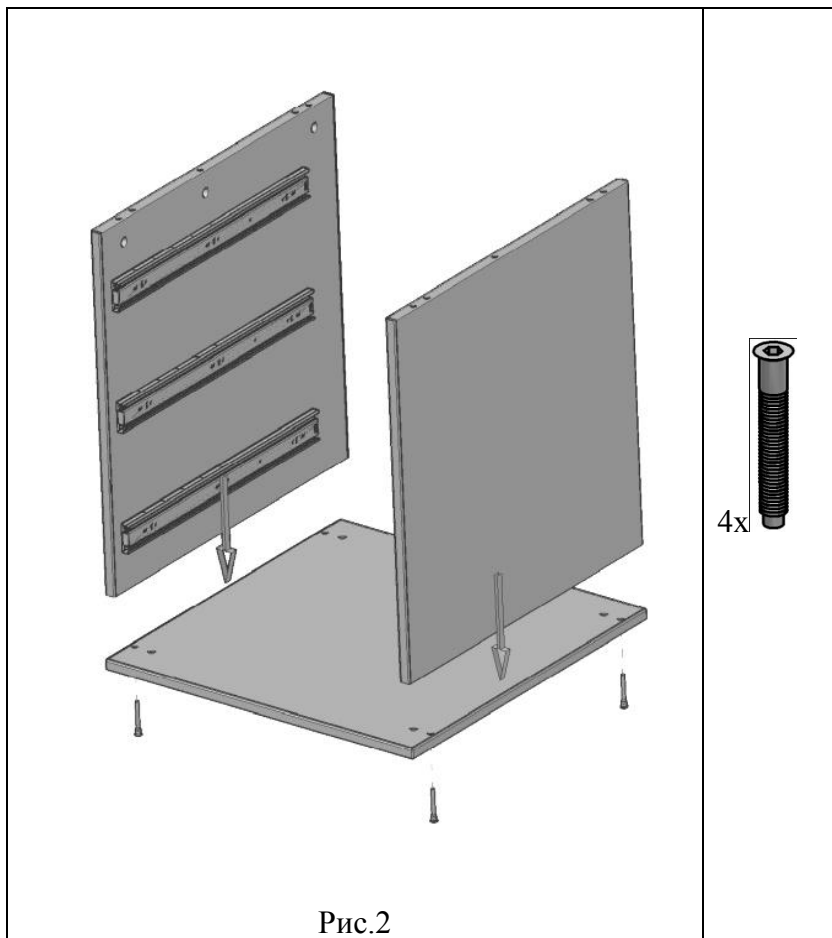

4.1.3. На сборку п. 4.1.2. в технологические отверстия вставить шканты (поз.6, пакет № 45) (рис.3) и установить заднюю стенку (поз. 11), закрепив её винтами конфирматами.(поз. 1, пакет № 45) (рис.3а)



Рис. 3



2x

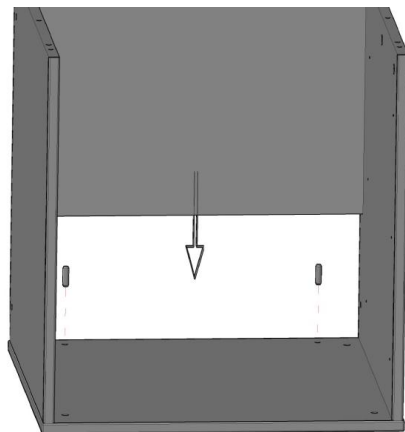

Рис. 3а



4x

4.1.4. В крышку (поз.1) вкрутить штоки эксцентрика (поз.4, пакет № 45) (рис.4) в технологические отверстия сборки п.4.1.3. вставить шканты (поз. 6, пакет № 45) (рис.4а) соединить крышку со сборкой п.4.1.3. (рис.4б) и в технологические отверстия в боковинах вставить эксцентрики (поз.3, пакет № 45) (рис.4в) и с помощью эксцентриков зафиксировать, повернуть эксцентрик по часовой стрелке 180° max. (см. рис 4г).

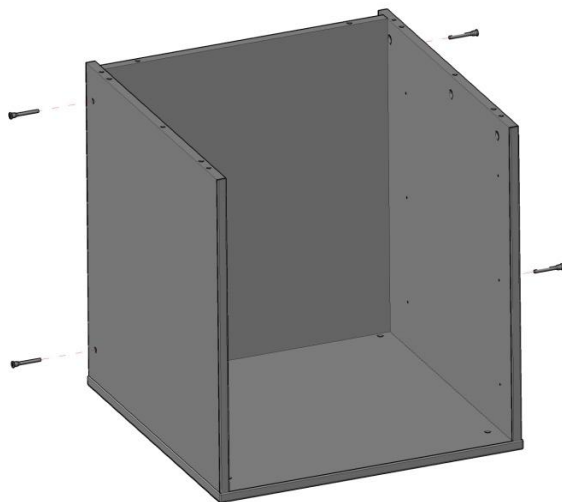
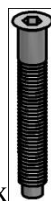
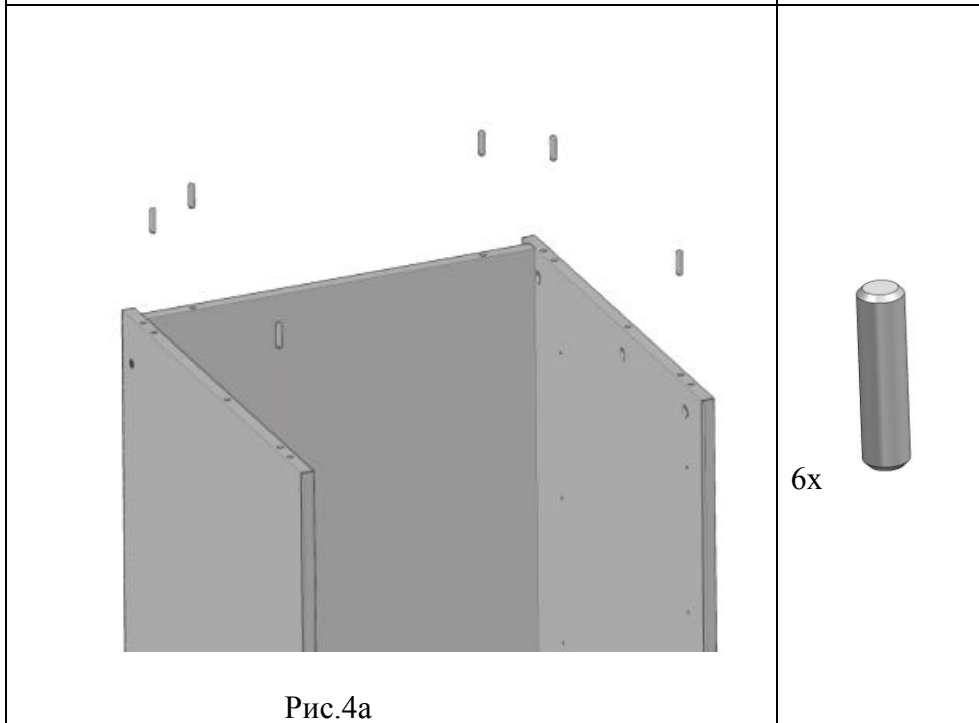
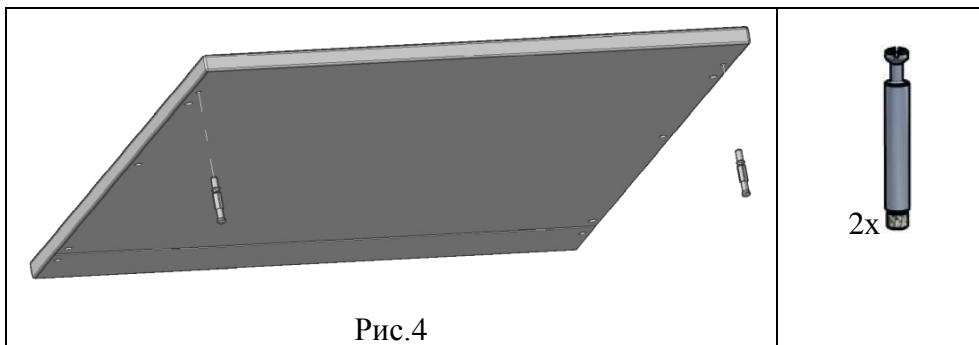



Рис.4б



Рис.4в

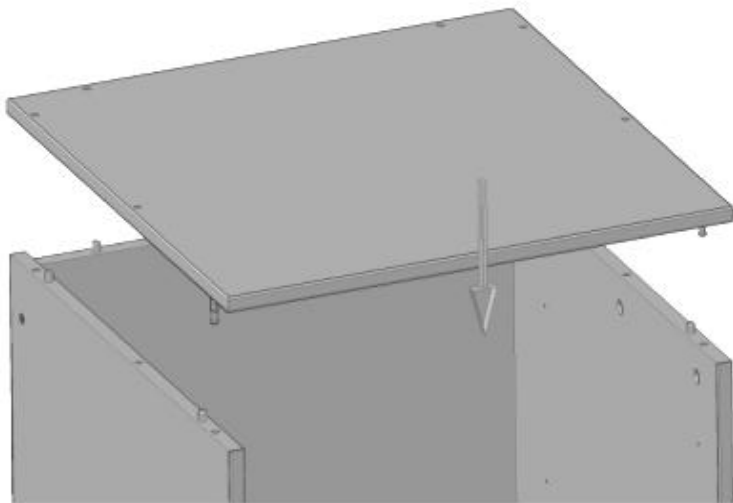

Рис.4г

4.1.5 В сборку п. 4.1.4. в технологические отверстия сверху установить двусторонние штоки (поз. 7, пакет № 45) (см. рис.5), и с помощью эксцентриков зафиксировать, повернуть эксцентрик по часовой стрелке 180° max. (см. рис 4г).

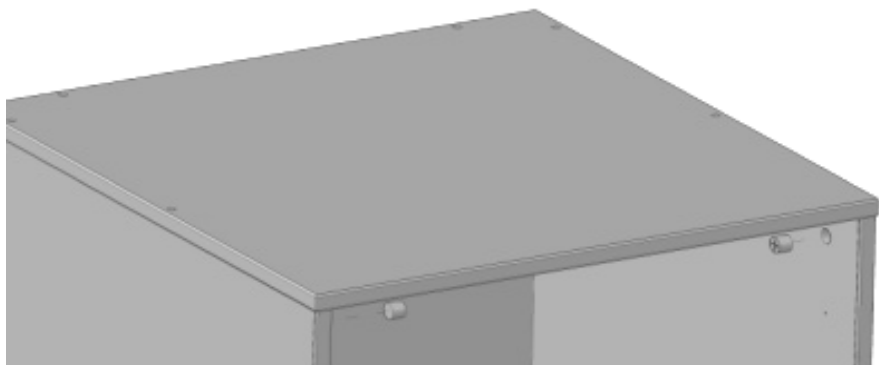

4.1.6 К сборке п. 4.1.5. в технологические отверстия снизу установить опоры (поз. 1, пакет № 42) (см. рис.6), и с помощью шестигранного ключа установить тумбочку в уровень.

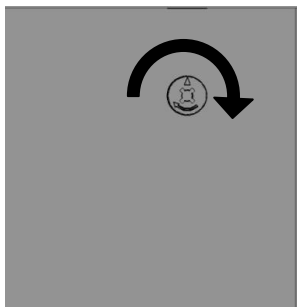
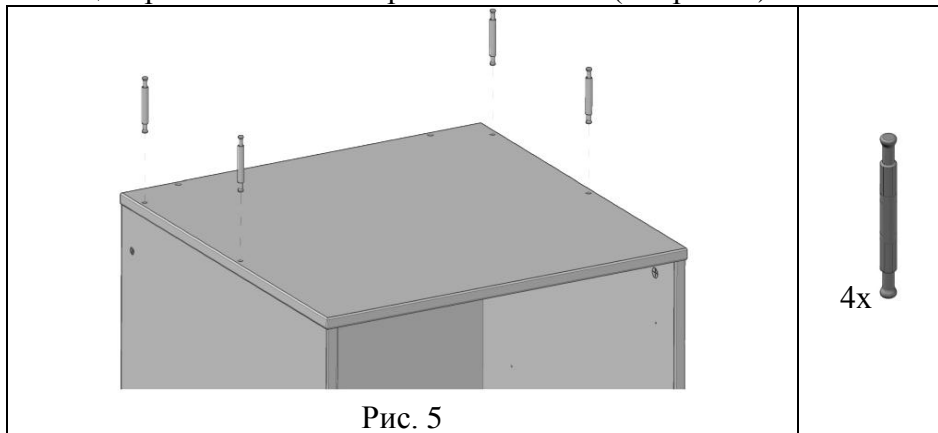
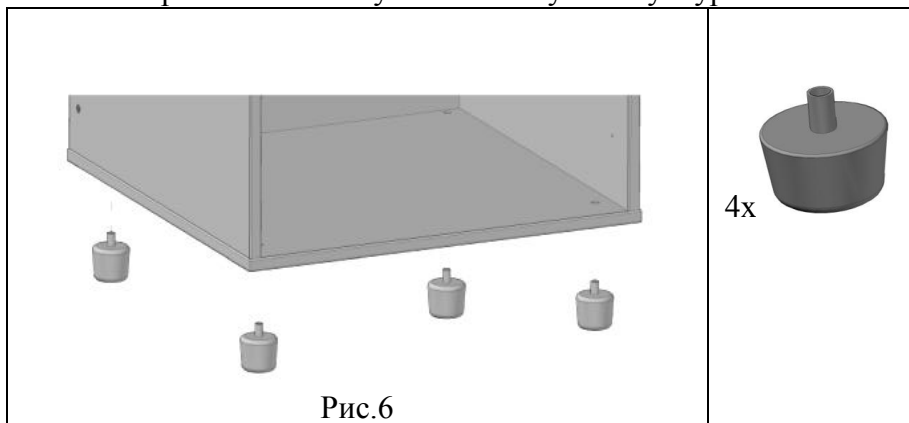

4.1.7. Установить заглушки конфирматов (поз. 2, пакет № 45) в отверстия головки винта конфирмата.

4.1.8. Установить заглушки эксцентрика (поз. 5, пакет № 45) в отверстия эксцентрика.

4.2. Сборка ящиков.

4.2.1. К задней стенке ящика (поз.8) прикрутить левую боковину ящика (поз.7) и правую боковину ящика (поз.6) винтами конфирматами (поз.1, пакет № 44) (см.рис.7)

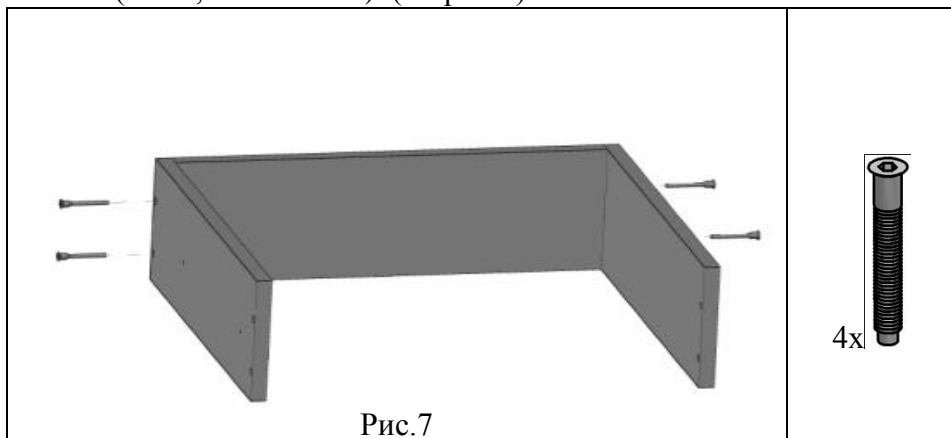

4.2.2. В сборку п. 4.2.1. в пазы вставить дно ящика (поз.10) затем вставить фальш панель (поз.9) и притянуть винтами конфирматами (поз.1, Пакет № 44) (см. рис8)

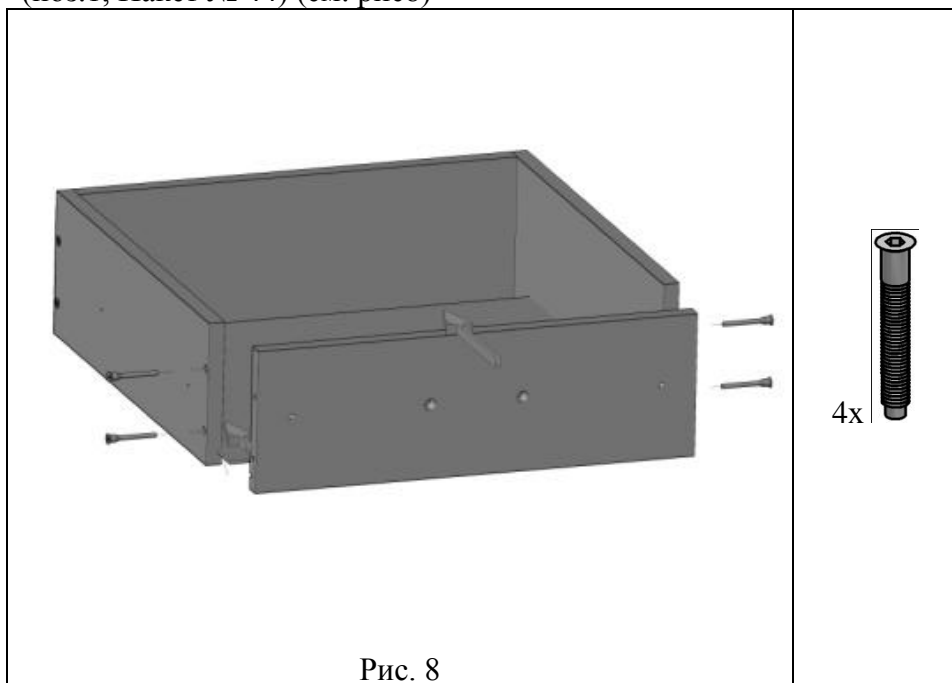

4.2.3. В фасад ящика (поз. 5) в технологические отверстия вставить футорки (поз. 4, пакет № 44) (рис.9) так же в технологические отверстия вставить ручки (поз. 1, пакет № 36) и закрепить их саморезами (поз.3, пакет № 44)

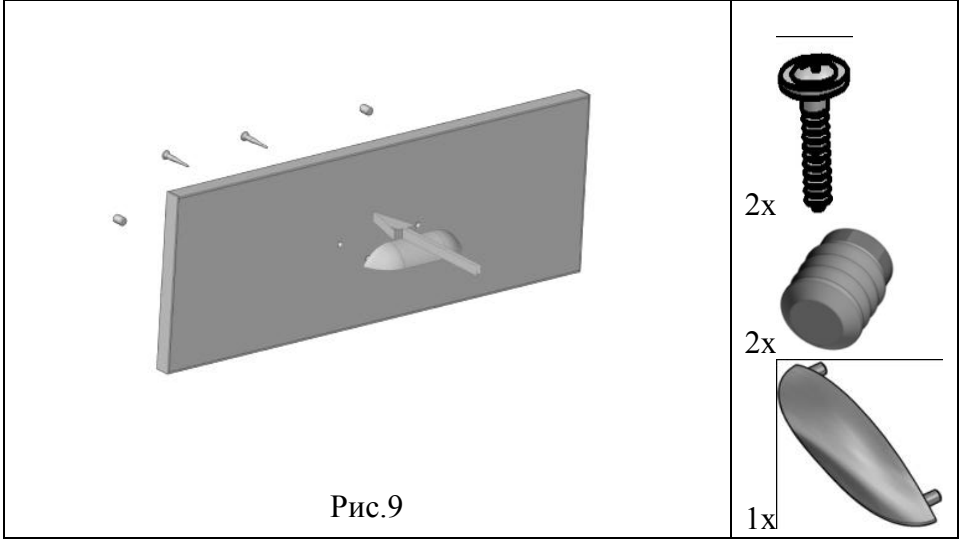

4.2.4. Соединить сборку п.4.2.2 со сборкой п.4.2.3 закрепить с помощью винтов М6х25 (поз.5 пакет № 44) (см. рис.10)

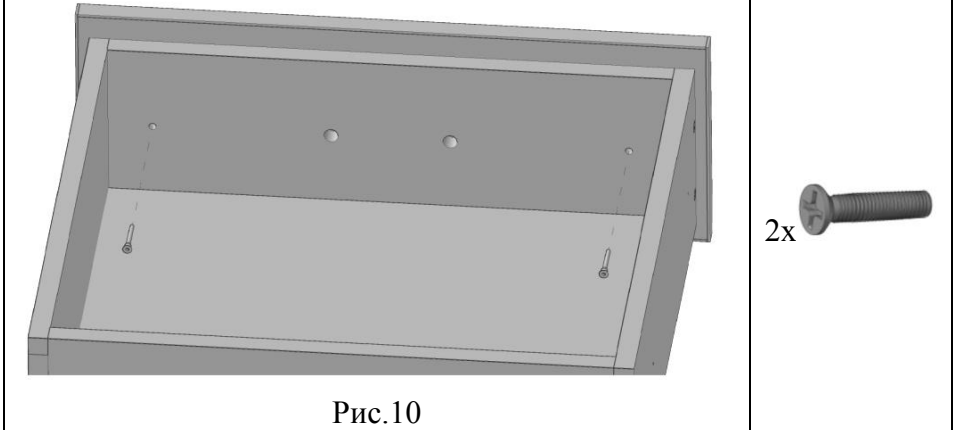

4.2.5. К сборке п.4.2.4. прикрутить на саморезы (поз.1, пакет № 46) снятые части направляющих. (см.рис.11)

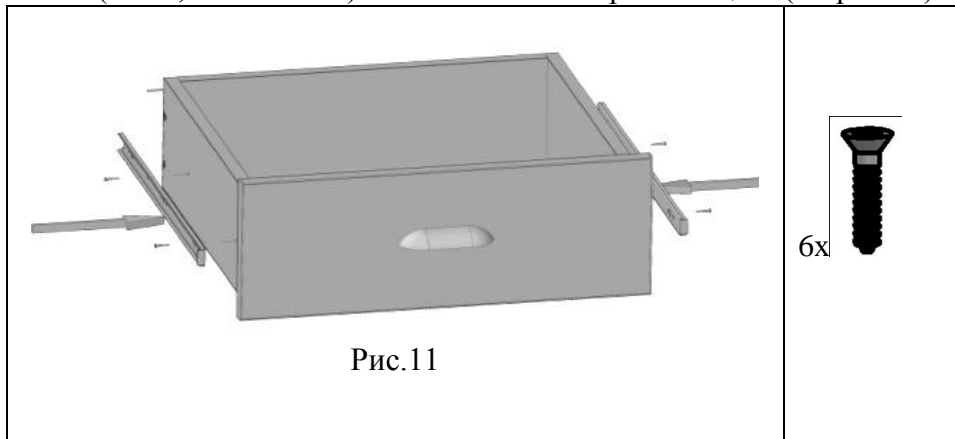

4.2.6. Повторить сборку для остальных ящиков.

4.3. Сборка тумбы

4.3.1. Соединить сборку п. 4.1.6. со сборкой п. 4.2.5. (рис.12)

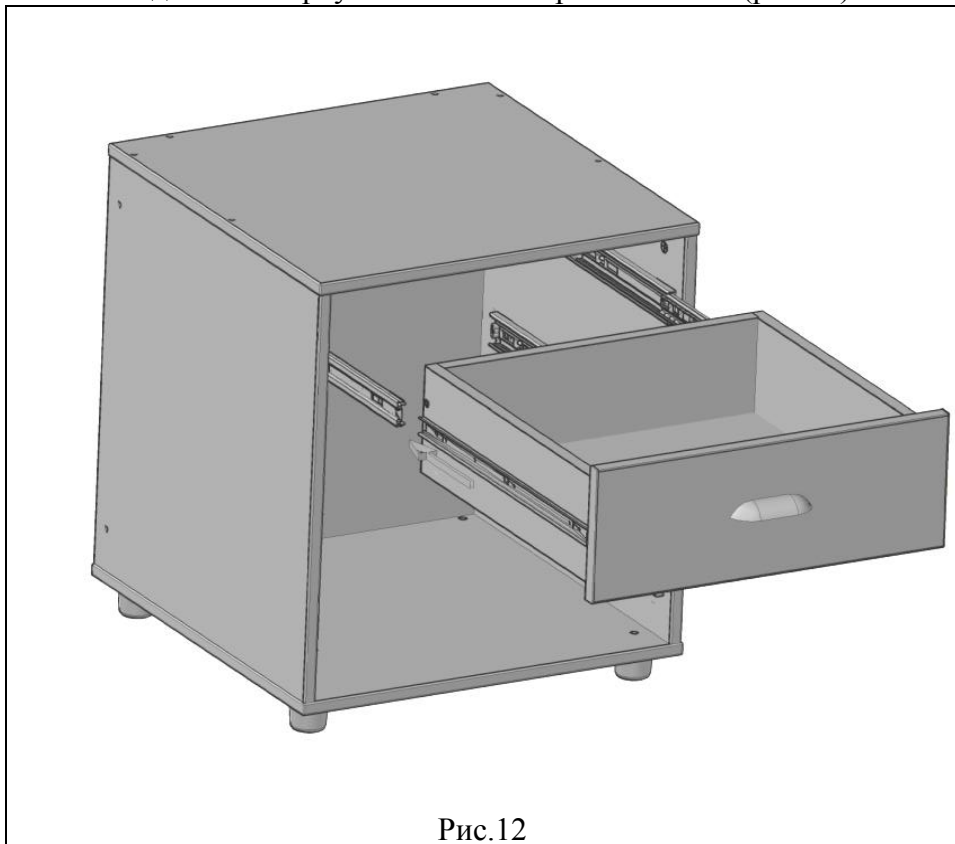

5. Указания по эксплуатации

- 5.1. При наличии рисунка на фасадах следует их установить в соответствии с рисунком.
- 5.2. Регулировать высоту тумбы желательно с использованием уровня.
- 5.3. Тумбочка должна храниться в закрытых вентилируемых помещениях на расстоянии не менее 1,5 метров от теплоизлучающих приборов при температуре от +2°C до +30°C с относительной влажностью воздуха от 45% до 75%.
- 5.4. Вес размещаемых в ящиках предметов не должен превышать:
- 10 кг – для каждого ящика.

6. Требования безопасности

- 6.1. Эксплуатация тумбочки с ослабленной затяжкой крепежных элементов не допускается.
- 6.2. Категорически запрещается использование тумбочки не по назначению.
- 6.3. Паспорт и руководство по сборке и эксплуатации следует сохранять на весь срок эксплуатации тумбочки.

7. Сведения о приемке

Тумбочка проверена на соответствие требованиям действующей конструкторской документации, технического описания СМД.01.000.ТО, утвержденного образца – эталона и признана годной для эксплуатации

Дата изготовления _____

Подпись и оттиск личного клейма лица, ответственного за приемку и упаковку продукции.

8. Гарантии изготовителя

Предприятие-изготовитель гарантирует качество тумбы в составе стенки модульной, при соблюдении потребителем правил и рекомендации, указанных в паспорте и руководстве по сборке и эксплуатации.

Гарантийный срок хранения и эксплуатации 18 месяцев при наличии в паспорте и руководстве по сборке и эксплуатации отметки о дате продажи, заверенной штампом торгующей организации, но не более 24 месяцев со дня изготовления.

Срок эксплуатации 3 года.

9. Сведения о продаже

Дата продажи _____

Подпись ответственного лица
и штамп торгующей органи-
зации.

Внимание! Предприятие-изготовитель постоянно работает над совершенствованием выпускаемой продукции и ее упаковкой, поэтому некоторые конструктивные элементы могут не найти отражение в данном руководстве.